

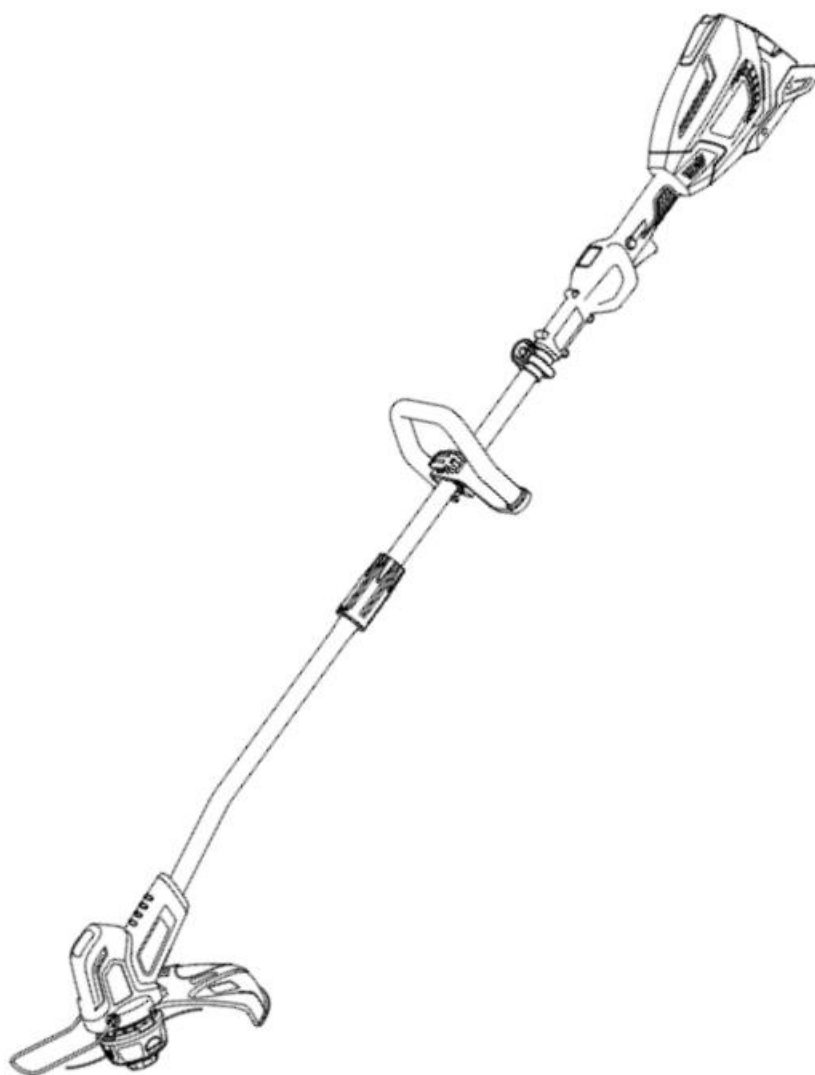













**DK** Betjeningsvejledning  
**GB** User manual  
**DE** Bedienungsanleitung



## GTZ 5800



Sikkerhedssymboler / Warning symbols / Warnsymbole

	<b>Advarsel:</b> Sikkerhedsinformation omkring situationer der kan ende i personskade	<b>Warning:</b> Safety information about hazards that can result in personal injury	<b>Warnung:</b> Sicherheitsinformationen zu Gefahren, die zu Verletzungen führen können
	Læs betjeningsvejledningen grundigt før maskinen benyttes.	Please read the user manual carefully before operating the machine.	Die Bedienungsanleitung sorgfältig durchlesen, bevor das Gerät verwendet wird.
	Brug altid sikkerhedsbriller samt høreværn	Wear safety goggles and ear protection	Schutzbrille und Gehörschutz tragen.
	Brug arbejdshandsker.	Use work gloves.	Arbeitshandschuhe tragen.
	Udsæt ikke udstyret for regn/vand og opbevar det indendørs.	Do not expose the equipment to rain/water and store it indoor.	Das Equipment keinem Regen/Wasser aussetzen und im Gebäude lagern.
	Hold afstand til personer, børn og dyr	Keep distance to other people, children and animals	Abstand von anderen Personen, Kindern und Tieren halten.
	<b>Advarsel:</b> Risiko for flyvende objekter	<b>Warning:</b> Risk of flying objects	<b>Warnung:</b> Es besteht Gefahr von herumfliegenden Objekten.
	Udsæt ikke for temperaturer over 45 grader	Do not expose to temperatures above 45 degrees C.	Keinen Temperaturen über 45 °C aussetzen.
	Skal genbruges	Must be recycled	Ist zu recyceln
	Udsæt ikke udstyret for ekstrem varme eller ild	Do not expose the equipment to extreme heat or fire	Das Equipment weder extremer Hitze noch einem Feuer aussetzen.
	Udsæt ikke udstyret for regn/vand og opbevar det indendørs	Do not expose the equipment to rain/water and store it indoor	Das Equipment keinem Regen/Wasser aussetzen und im Gebäude lagern.
	Læs betjeningsvejledningen grundigt før maskinen benyttes	Please read the user manual carefully before operating the machine	Die Bedienungsanleitung sorgfältig durchlesen, bevor das Gerät verwendet wird.
	Må kun benyttes indendørs	Must only to be used indoor	Darf nur in geschlossenen Räumen verwendet werden
	Bortskaffelse af elektriske produkter må ikke ske sammen med almindeligt husholdningsaffald. Elektriske produkter skal medbringes til det lokale genbrugscenter og bortskaffes på korrekt vis der.	Waste electrical products must not be disposed of with the household waste. This tool should be taken to your local recycling center for safe treatment.	Elektroabfälle dürfen nicht mit dem Hausmüll entsorgt werden. Dieses Werkzeug muss zur sicheren Entsorgung in Ihr lokales Recyclingzentrum gebracht werden.

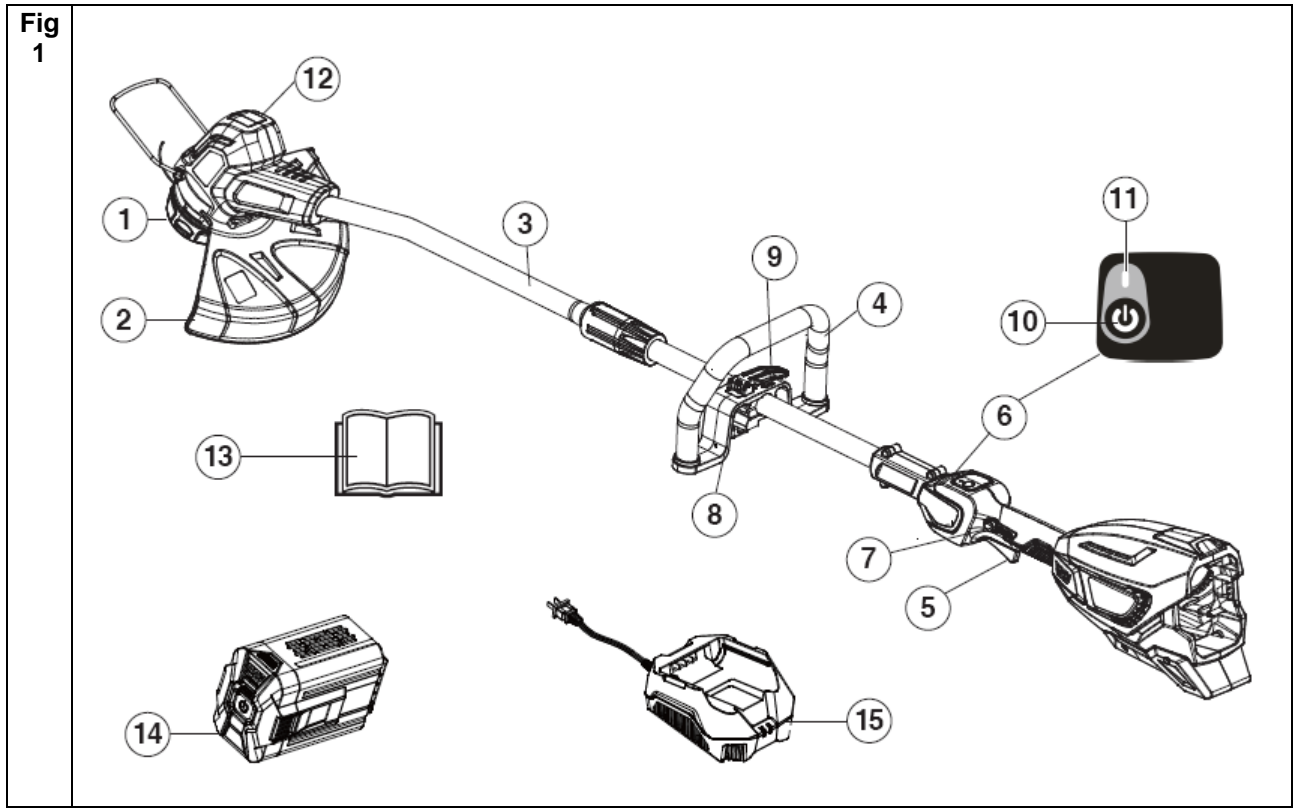

Fig 2

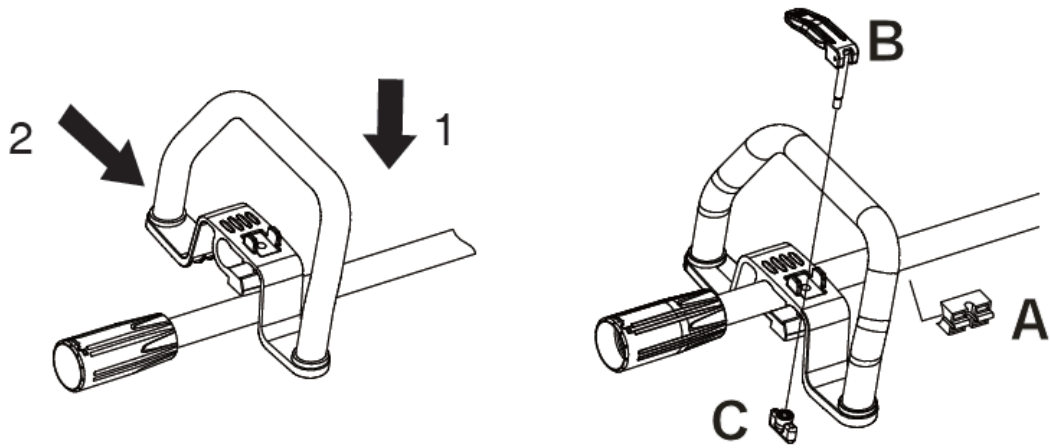

Fig 3

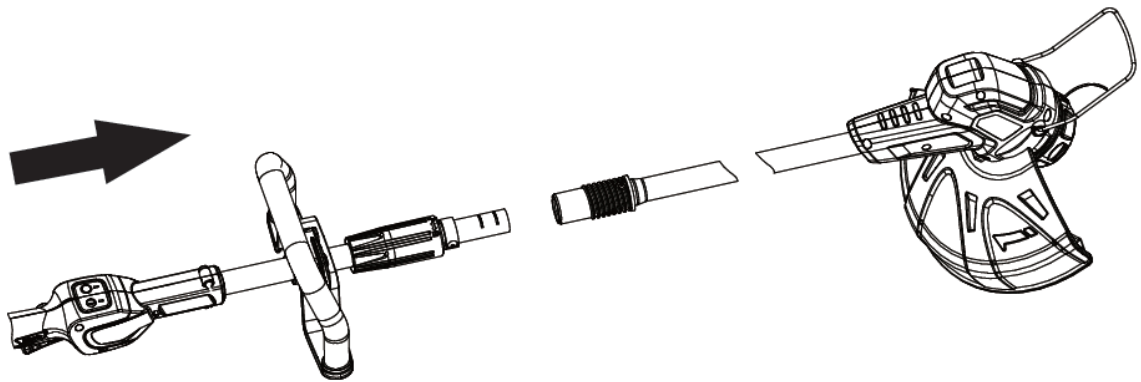

Fig 4

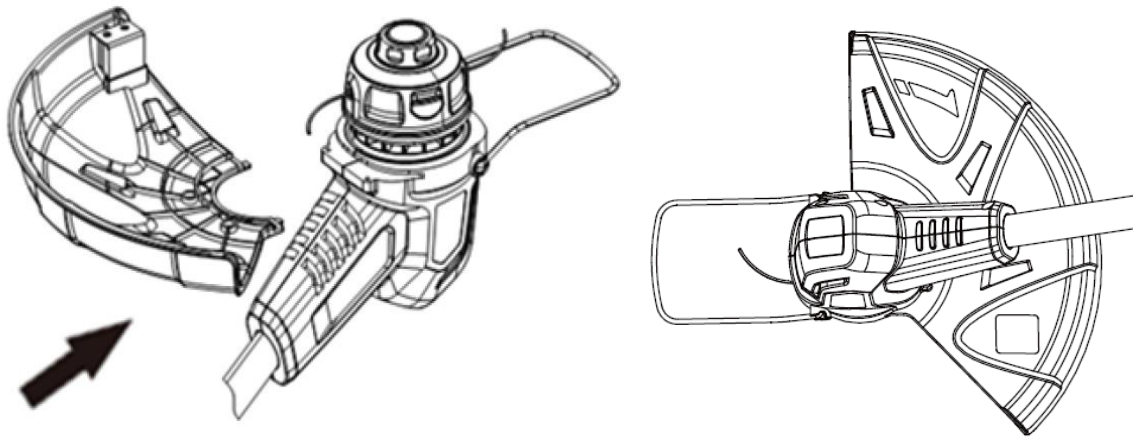

Fig 5

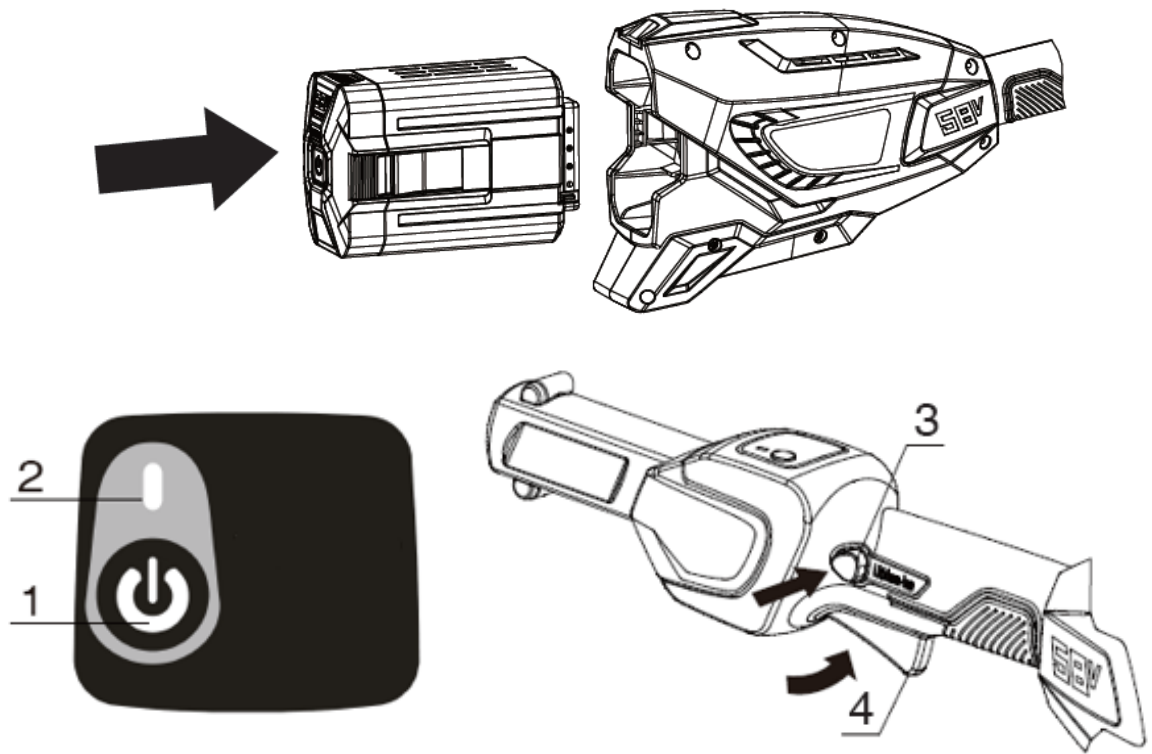

Fig 6

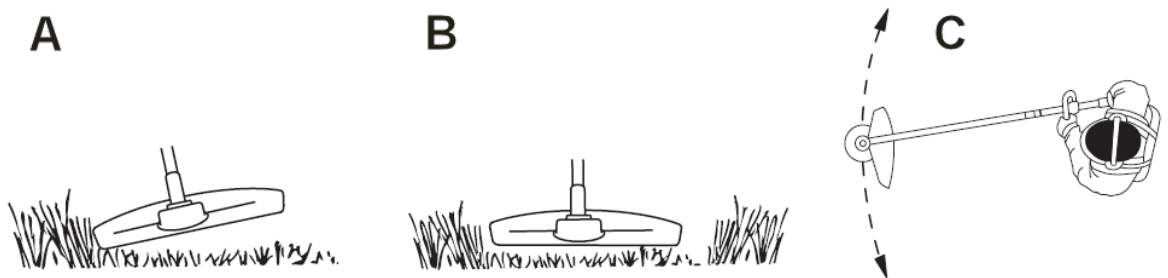
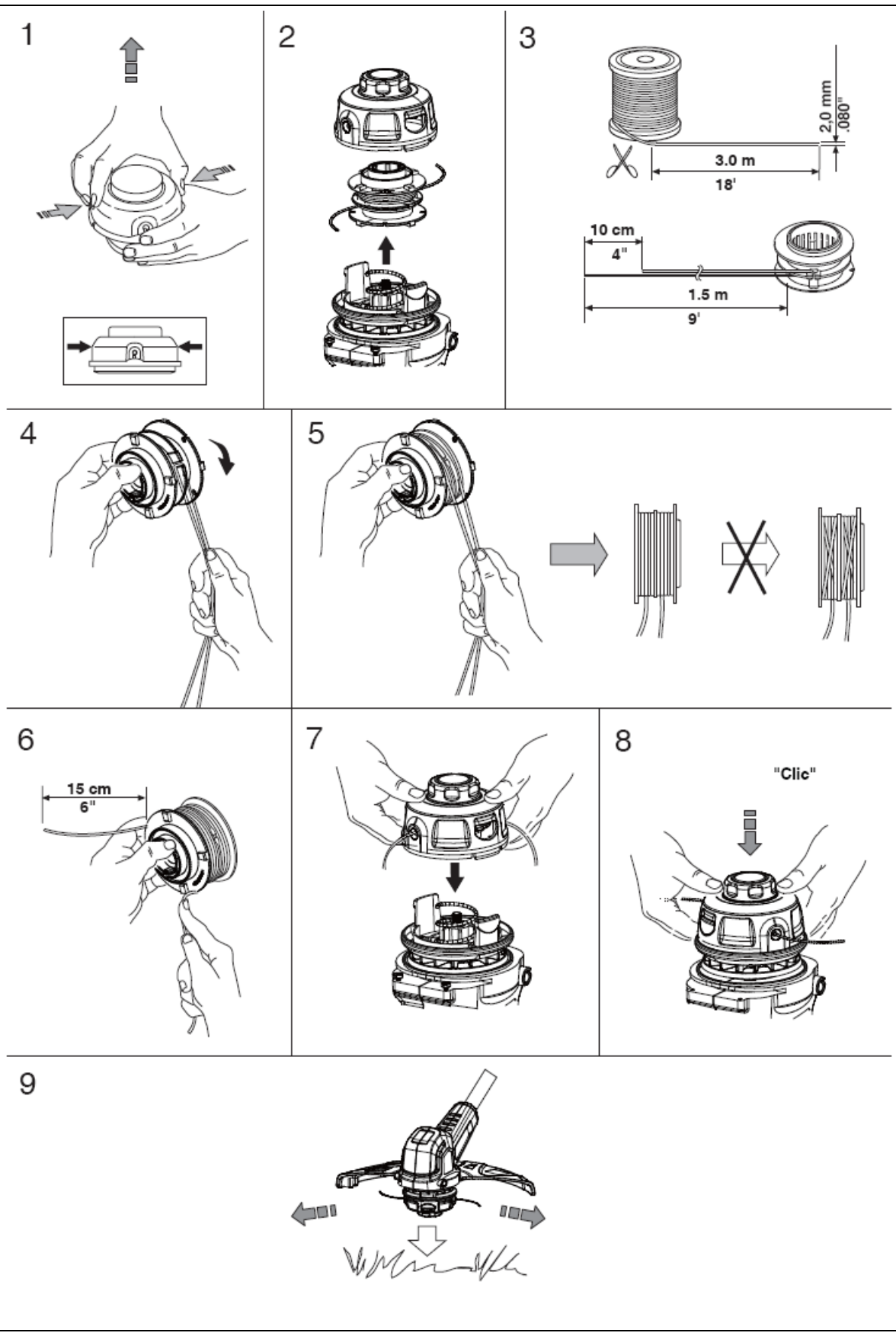

Fig 7



## DK - Original brugsanvisning

Sikkerhedssymboler .....	2
Illustrationer.....	3
1. Sikkerhed .....	7
2. Identifikation af maskine og dele .....	7
3. Udpakning og montering .....	7
4. Batteri.....	8
5. Opladning.....	8
6. Betjening af maskinen .....	9
7. Beklædning .....	9
8. Tips og råd .....	9
9. Montering af trimmersnøre .....	9
10. Vedligeholdelse .....	9
11. Opbevaring.....	9
12. Specifikationer.....	9
13. Reklamationsretten og generelle betingelser .....	10
14. Fejlfinding.....	10
CE Overensstemmelseserklæring.....	19

### 1. Sikkerhed

#### Sådan læses manualen

Læs venligst denne brugsanvisning omhyggeligt, især sikkerhedsadvarsler markeret med symbolet:



Disse giver nærmere oplysninger eller yderligere oplysninger om, hvad der allerede er blevet sagt, med henblik på at forhindre beskadigelse af maskinen. Men manglende overholdelse kan også resultere i risiko for alvorlig personskade eller død for sig selv eller andre.

#### Generelle sikkerhedsforskrifter

Ved arbejde med maskinen bør sikkerhedsanvisningerne følges nøje. Gennemlæs brugsanvisningen grundigt inden du starter din maskine. Vær sikker på, at du omgående kan stoppe maskinen i tilfælde af uheld.

De advarsler, forholdsregler og instruktioner, der er beskrevet i denne brugsanvisning, kan ikke dække alle de forhold eller situationer, der kan opstå. Brugeren må derfor anvende sin sunde fornuft og udvise forsigtighed ved anvendelse af maskinen.

#### Sikkerhed i arbejdsområdet

- Brug kun maskinen i opryddede og oplyste områder.
- Brug ikke maskinen i eksplosionsfarlige omgivelser, hvor der findes brandbare væsker, gasser eller støv.
- Den, der betjener maskinen, er ansvarlig for personer og dyr i arbejdsområdet. Hold børn og andre personer, samt dyr mindst 5 meter borte fra arbejdsområdet.

#### Brug og pleje af maskinen

- Maskinen må ikke bruges til andet arbejde end det, der er beskrevet i brugsanvisningen.
- Brug kun godkendt tilbehør og originale reservedele. Montering af ikke godkendte dele kan medføre forøget risiko og er derfor ikke lovlig. Ethvert ansvar fraskrives ved ulykke eller anden skade, som forårsages pga. montering af uoriginale dele.
- Før maskinen tages i brug, bør forhandleren eller anden fagkyndig instruere dig i brugen.
- Kontroller altid før anvendelse, at bolte og

møtrikker er spændte, at de bevægelige dele fungerer korrekt, samt at beskyttelsesanordninger er intakte og korrekt monteret. Få beskadigede dele repareret inden maskinen tages i brug.

- Udsæt ikke maskinen for fugtige omgivelser ved opbevaring og anvend den ikke i regnvej. Brug ikke magt ved anvendelse af værktøjet. Brug det rette værktøj til opgaven.
- Hold trimmer hovedet rent for omviklet græs og ukrudt.
- Opbevar maskinen udenfor børns rækkevidde.
- Batteriet skal altid fjernes fra maskinen når:
  1. Vedligeholdelse og rengøring foretages
  2. Maskinen opbevares uden opsyn
- Under transport skal hovedafbryderen være slået fra.

### 2. Identifikation af maskine og dele

#### Se Fig. 1

1. Trimmer hoved
2. Beskyttelseskærm
3. Skaft
4. D-håndtag
5. Aktiveringsknap
6. Betjeningspanel
7. Sikkerhedskontakt
8. Fingermøtrik
9. Håndtagsslås
10. Hovedafbryder
11. Power indikator lys
12. Plantebeskytter
13. Betjeningsvejledning
14. Batteri (ikke inkluderet)
15. Lader (ikke inkluderet)

### 3. Udpakning og montering

1. Pak produktet ud og placer alle dele på en flad, stabil flade.
2. Fjern al emballage.
3. Sikre at alle dele er skadefrie. Skulle nogle dele mangle eller have taget skade, kontakt da straks forhandleren.  
  
Brug af et mangelfuldt produkt kan medføre skade på personer og ejendom.
4. Sikre at alle tilbehørsdele og værktøjer for samling og brug er tilstede, dette inkludere personlig beskyttelse.
5. Sæt batteriet fast, ved at skubbe ned, til der kommer et klik.
6. Batteriet fjernes ved at trykke batterilåseknapperne ind, og træk batteriet op.  
**BEMÆRK:** Ved montering og enhver form for vedligeholdelse skal batteriet afmonteres.

#### Fastgørelse af fronthåndtag. Se Fig. 2

Tryk D-håndtaget fast på røret. Monter afstandsstykket (A) på røret. Monter derefter håndtagsslåsen (B) og fingermøtrikken (C) Juster derefter D-håndtaget så det giver en komfortabel arbejdsstilling. Pres håndtagsslåsen ned og spænd fingermøtrikken.

### Montering af skærm. Se Fig. 3

Skærmen indsættes i motorhus og skrues fast med tilhørende 2 skruer.  
Kniven i siden afkorter trimmersnøren, hvis den bliver for lang.

Skærmens funktion er at sørge for at løse objekter ikke bliver slynget med brugeren. Skærmen beskytter også brugeren mod utilsigtet kontakt med trimmer hovedet. Tejk at skærmen er intakt og ikke revnet.  
Udskift skærmen, hvis den har været udsat for slag og er revnet.

Plantebeskytteren monteres som vist i de 2 huller på siden af motorhuset.

### Montering af skaft. See Fig. 4

Forbind de to skaft-rør, og skru fast.

## 4. Batteri

Dette produkt leveres uden batteri og lader. Det skal tilkøbes.

**Advarsel:** Forsøg aldrig at skille batteriet ad, kortslutte det eller udsætte det for ekstrem varme/ild, da det kan medføre personskade og permanent skade på batteriet!

Batteriets kapacitet er ca. på 30% ved levering.

### Opladning

- Brug kun den originale lader med art. nr. 90070054.
- Før batteriet tages i brug første gang, anbefales det at lade på batteriet helt op.

Batteriet har en energi indikator i enden. Tryk knappen ind og et antal LED vil lyse op.

LED lys	Batteri
Alle LED lys er tændt	Fuldt opladet (75-100%).
LED 1, LED 2, LED 3 er tændt.	Batteriet er 50%-75% opladet.
LED 1, LED 2 er tændt.	Batteriet er 25%-50% opladet.
LED 1 tændt.	Batteri er 0%-25% opladet
LED 1 blinker	Batteriet er tomt. Oplad batteriet.

Bemærk: Indikator lysene er kun vejledende indikationer og ikke helt præcise power angivelser.

**Vigtigt:** For at beskytte batteriet mod total afladning, vil maskinen standse, når batteriet næsten er fladt. Maskinen må ikke startes igen efter automatisk standsning, da det kan beskadige batteriet. Batteriet skal oplades, inden arbejdet fortsættes.  
For yderligere oplysninger, se betjeningsvejledningen der medfølger batteriet.





## 5. Opladning

Fuld opladning af batteri tager cirka 60 min for 2.0 Ah batteri og 120 min for 4.0 Ah batteri.

- Brug kun den originale lader som medfølger produktet
- Forsøg ikke at oplade andre typer batterier i laderen, end de originale batterier med art. nr. 90070051 (2.0 Ah) eller 90070052 (4.0 Ah).
- Opladeren skal opbevares tørt og lunt (mellem 10-25 grader) og må kun bruges indendørs. Den tilsluttes en almindelig 230V stikkontakt.
- Før batteriet tages i brug første gang, anbefales det at lade batteriet helt op.
- Overfladen på batteriet kan blive varmt under opladning. Dette er helt normalt.
- Batteri og lader må ikke tildækkes under opladning.

Indsæt batteriet i opladeren og lade det glide på plads, så det låses fast.

Der er 4 indikatorlys på laderen, som viser status og opladningsniveau på batteriet

Status	
	Oplader
	Fuldt opladet
	Evaluer
	Defekt batteri

For yderligere oplysninger, se betjeningsvejledningen der medfølger batteriet.

**Vigtigt:** Opladeren slår selv fra, når batteriet er fuldt. Det anbefales dog ikke at lade på batteriet i mere end 24 timer.

Det anbefales så vidt muligt at køre batteriet helt tomt, og lade det fuldt op hver gang, da dette vil forlænge levetiden på batteriet. Men klatladning er også ok.

For at fjerne batteriet fra opladeren, holdes knappen nede og batteriet trækkes ud.

Før vinteropbevaring bør batteriet lades helt op og stå lunt imellem 10-20 grader. Oplad batteriet mindst hver 3. måned. Sørg for at holde ventilationsåbninger rene og fri for snavs.

Opbevar opladeren indendørs ved temperatur mellem 5-25 grader.



## 6. Betjening af maskinen

### Se Fig. 5

Før brug sikres at batteriet sidder ordentligt låst fast med batterilåsen.

For at starte produktet, trykkes først på hovedafbryderen (1), så On/Off indikatoren (2) lyser grøn. Dernæst holdes sikkerhedskontakten (3) inde mens aktiveringsknappen (4) trykkes ind. Stop ved at slippe aktiveringsknappen 4).

### Automatisk sluk-funktion

Ved inaktivitet, vil maskinen selv lukke ned efter ca. 60 sekunder, og det grønne lys i hovedafbryderen vil slukke. Tryk på hovedafbryderen (1) for at starte igen.

## 7. Beklædning

Ved arbejde med maskinen er tætsiddende arbejdstøj, solide arbejdshandsker, høreværn, sikkerhedsbriller og støvler med skridsikre såler, påbudt.

## 8. Tips og råd

### Trimning. Se Fig. 6A

Hold trimmerhovedet lige over jorden i et lille vinkel. Det er enden af trimmersnøren der gør arbejdet. Lad snøren arbejde i sin egen hastighed. Forsøg ikke at tvinge snøren ind i områder der skal trimmes.

### Klipning. Se Fig. 6B

Trimmere er ideel til at klippe græs, som ikke kan nås med en normal plæneklipper. Hold trimmersnøren parallelt med Jorden, når der klippes. Undgå at presse trimmerhovedet mod Jorden, da det kan ødelægge græsplænen og trimmerhovedet.

Undgå at trimmerhovedet konstant kommer i kontakt med underlaget, da det kan skade og giver ekstra slid på trimmerhovedet. Pres kun trimmerhovedet mod jorden for at frigøre mere trimmersnøre.

### Fejning. Se Fig. 6C

Blæseeffekten af den roterende snøre kan bruges til hurtig og let rengøring. Hold linen parallelt over det område der skal rengøres og flyt trimmerhovedet frem og tilbage fra højre mod venstre og modsat.

For at opnå det bedste resultat når der trimmes, klippes og fejes, skal der gøres med fuld gas.

## 9. Montering af trimmersnøre

**Før der udføres reparationer eller vedligeholdelse på produktet, skal strømmen være afbrudt, dvs. batteriet skal være afmonteret.**

### Se Fig. 7

Produktet leveres med trimmersnøre på spolen. Når behov for at montere ny trimmersnøre gøres følgende:

1. Tryk på de to tappe og fjern bunddækslet på trimmerhoved
2. Tag spolen ud.
3. Skær et stykke nylon trimmersnøre (2,0 mm) på max 3 meter (allerførste gang er det lettere at øve sig med et kortere stykke).

4. Find midten af snørestykket og fold det i en lykke og sæt fast på spolen.
5. Rul snøren på spolen i den retning som pilene indikerer. Hver snøre skal holdes i sin egen kanel (ikke krydse). Rul snøren stramt og lige på, så den sidder pænt og ikke krydser på tværs. Forkert oprulning af snøre, kan gøre at trimmerhovedet ikke fungerer korrekt.
6. Rul snøren på indtil der er cirka 15 cm tilbage i begge sider. Hold snøren stramt og fastgør begge ender i hakkene på spolen.
7. Placer spolen i holderen på trimmeren og stik snøreenderne igennem hullerne i hver side. Træk i snøreenderne når spolen er sat på plads.
8. Klik bunddækslet på plads til et "Klik" høres.
9. Kør med fulde omdrejninger og pres forsigtigt trimmerhovedet ned mod jorden for at frigøre mere snøre. Hvis for meget snøre er frigivet, vil kniven på siden af beskyttelsesskærmen skære det overskydende snøre af.

## 10. Vedligeholdelse

**Før der udføres reparationer eller vedligeholdelse på produktet, skal strømmen være afbrudt, dvs. batteriet skal være afmonteret.**

- Afmonter batteriet før du gør maskinen ren eller efterlader den uden opsyn.
- Rengør kunststoffuset og dele med en blød børste og en fugtig klud. Anvend ikke aggressive midler eller opløsningsmidler.
- Undgå helt at der trænger vand ind i maskinen.

## 11. Opbevaring

Trimmeren skal opbevares tørt og utilgængeligt for børn. Det anbefales ikke at lade den hvile på trimmerhovedet. Hæng den i stedet op i håndtaget.

## 12. Specifikationer

Model	GTZ 5800
Batteri type	Lithium Ion
Batteri nominel volt	58V
Battery rated voltage	50.4V
Motoreffekt	450W
Klippebredde	30 cm
Trimmer hoved	2-snøret tap' n go
Trimmersnøre diameter	2 mm
Nettovægt (uden batteri)	3.6 kg

### 13. Reklamationsretten og generelle betingelser

Reklamationsperioden regnes fra købsdatoen og er gældende i 2 år for private i Danmark og i EU. Maskiner solgt til erhvervsbenyttelse har 1 års garanti. Reklamationen dækker mangelfuld udførelse dvs. fabrikationsfejl eller materiale- og funktionsfejl.

#### Forbehold og krav

Normal slitage og udskiftning af sliddele er IKKE omfattet af reklamationsretten.

Sliddele, hvor der IKKE garanteres for holdbarheden over 12 måneder:

- Trimmer hoved og spole
- Trimmersnøre
- Beskyttelsesskærm og kniv
- Batteri: Hvis batteriet ikke er opbevaret korrekt (frostfrit og oplades hver 3. måned) garanteres der kun for 6 måneders holdbarhed.

Reklamationsretten omfatter IKKE fejl eller mangler opstået som følge af:

- Manglende service og vedligeholdelse
- Konstruktionsmæssige ændringer
- At maskinen har været udsat for ydre påvirkning
- At maskinen er blevet misligholdt eller overbelastet
- Montering/anvendelse af uoriginale reservedele
- Andre forhold, som Texas A/S er uden ansvar for

Hvorvidt en sag er en garantisag eller ej, afgøres i hvert tilfælde af et autoriseret serviceværksted.

Din købskvittering er gældende som garantibevis, hvorfor den altid bør gemmes.

**Husk:** Ved anmodning om garanti reparation eller hjælp til reservedele, skal Art. no. (f.eks. 900700XX), årgang og serienummer altid oplyses. Det kan findes på CE-mærket som sidder på maskinen.

*\*Vi forbeholder os ret til ændringer og tager forbehold for evt. trykfejl.*

### 14. Fejlfinding

Symtom	Mulig årsag	Mulig løsning
Grøn power indikator blinker	Lav batterispænding	Oplad batteriet
Grøn power indikator lyser konstant og motor stopper med at køre.	Overbelastet	Trimmerhovedet er blokeret. Fjern batteriet fra maskinen. Frigør trimmerhovedet fra græsset og fjern omviklet græs. Rengør for græs og snavs inde i ventilationshullerne i motorhuset med en blød børste. Genstart maskinen.

For fejlfinding på batteri og lader, se betjeningsvejledningen som medfølger disse to dele.

## GB - Original instructions

Warning symbols.....	2
Illustrations.....	3
1. Safety.....	11
2. Identification of the machine and components.....	11
3. Unpacking and assembly.....	11
4. Battery.....	12
5. Charger.....	12
6. Use.....	13
7. Clothing.....	13
8. Tips and advices.....	13
9. Rewinding the spool.....	13
10. Maintenance.....	13
11. Storage.....	13
12. Specifications.....	13
13. Warranty terms and conditions.....	14
14. Troubleshooting.....	14
CE Declaration of conformity.....	19

### Spare parts

Spare part drawings for the specific product can be found on our website [www.texas.dk](http://www.texas.dk) If you find the part numbers yourself, this will facilitate more rapid service.

For purchase of spare parts, please contact your dealer.

## 1. Safety

### How to read the manual

Please read this instruction manual carefully, especially the safety warnings marked with the symbol:



When using the product, the safety instructions must be closely followed. Read this manual carefully before starting the machine. Make sure that you know how to stop and switch off the engine in case of accident. All instructions regarding safety and maintenance of the machine are for your own safety.

The warnings, precautions and instructions given in this manual, cannot cover all situations that the product can be placed in. The user must therefore present common sense and caution when using the product.

### Safety in the work area

- Only use the product in clean and well lit areas
- Do not use the product in areas with explosive danger or where there is flammable fluids, gas or dust present.
- The person that uses the machine is responsible to other persons in the work area. Never use the machine when others, especially children or animals are near.
- This machine is an electric product. It is therefore important, that it ever comes in contact with water or is used in wet surroundings.

### Use and maintenance of the product

- This machine must not be used for other work than as described in this manual.
- Only use original spare parts. Mounting of non-approved parts may lead to increased risk and are therefore not legal. Any liability is renounced for accidents or other damage that has happened due to the use of unauthorised parts.

- Before using the machine, the dealer or other qualified person should instruct you in the use of the machine.
- Minors may not work the machine.
- The machine may only be lent to people who know how to work the machine. This manual should follow the machine under all circumstances.
- The machine may only be used by persons who are rested, well and fit. If the work is tiring, frequent breaks should be made. Do not use the machine under influence of alcohol.
- Always check before start, that all bolts and nuts are tightened.
- Always wear eye protection when using the machine.
- Keep the trimmer head clean and free from wrapped grass or weed.
- Keep children and other persons at a distance of at least 5 metres from the work area.
- The battery should always be removed when:
  1. maintenance is made.
  2. the machine is left unattended
- During transport, the main switch must be switched off.

## 2. Identification of the machine and components

See Fig. 1

1. Trimmer head
2. Cutting guard
3. Shaft
4. D-handle
5. Trigger switch
6. Key pad
7. Safety switch
8. Fixed lock knob
9. Handle lock
10. Main switch
11. Power indicator light
12. Plant protector
13. User manual
14. Battery (not included)
15. Charger (not included)

## 3. Unpacking and assembly

1. Unpack all parts and lay them on a flat, stable surface.
2. Remove all packing materials and shipping devices, if applicable.
3. Make sure the delivery contents are complete and free of any damage. If you find that parts are missing or show damage do not use the product but contact your dealer. Using an incomplete or damaged product represents a hazard to people and property.
4. Ensure that you have all the accessories and tools needed for assembly and operation. This also includes suitable personal protective equipment.
5. Plug in the battery, by pushing it down until you hear a click
6. Remove the battery by push down the battery lock buttons and pull up  
**NOTE:** Always remove the battery before assembly and maintenance.

### Mounting of the front D-handle. See Fig. 2

Press the D-handle onto the shaft.  
Slide the spacer (A) on the shaft tube.  
Then fit the handle lock (B) and fixed lock knob (C).  
Adjust the D-handle to give a comfortable working position. Tight the handle lock and the fixed lock knob.

### Mounting of the guard. See Fig. 3

Place the guard on the motor house and fix it with the 2 included screws. The knife on the side will shorten the nylon line if it becomes too long.

This guard is intended to prevent loose objects from being thrown towards the operator. The guard also protects the operator from accidental contact with the trimmer head.  
Check that the guard is undamaged and not cracked. Replace the guard if it has been exposed to impact or is cracked.

The plant protector is mounted as shown in the 2 holes on side of motor housing.

### Mounting of shaft. See Fig. 4

Connect the two shaft-tubes and tighten the screw lock.

## 4. Battery

This product is delivered without battery and charger. It is sold separately.

**Warning:** Do not try to disassemble, short circuit or put it to extreme heat or fire, as it can cause serious injury and permanent damage to the battery!

The battery pack is only about 30% charged when delivered.

### Charging

- Only use the original charger with art. no. 90070054
- Before the battery is being used the first time, it is recommended to fully charge it first.

LED lights	Battery Pack
All LEDs are lit	Fully charged (75-100%).
LED 1, LED 2, LED 3 are lit.	The battery pack is 50%-75% charged
LED 1, LED 2 are lit.	The battery pack is 25%-50% charged.
LED 1 are lit	The battery pack is 0%-25% charged
LED 1 flashes	The battery pack is empty. Charge the battery.

Note: The indicator lights are only indicative indications, and are not accurate power indications.

**Important:** To protect the battery from total discharge, the machine will stop, when the battery is nearly empty.

The machine must not be started up again after automatic shutdown, as it can damage the battery. The battery must be recharged before the work can continue.

For further information, see the user manual which is included with the battery.





## 5. Charger

A full charge takes around 60 min for 2.0 Ah battery and 120 min for 4.0 Ah battery.

- Only use the original charger, which is included with the product.
- Do not try to charge other type of batteries in the charger, other than the original batteries with art. no. 90070051 (2.0 Ah) or 90070052 (4.0 Ah).
- Keep the charger in a dry and warm environment (10-25 degrees C) and only use it indoors. It should be connected to a normal 230V AC socket.
- Before the battery is being used the first time, it is recommended to charge it fully.
- The surface of the battery can become warm during charging. This is normal.
- Do not cover battery or charger during charging. Allow free ventilation of air.

Insert the battery into the slots of the charger and slide it into place until it locks.

There are 4 lights on the charger indicating the status and state of charge of the battery

Status	
	Charging
	Fully charged
	Evaluate
	Defective

For further information, see the user manual which is included with the charger.

**Important:** The charger will stop, when the battery is full. However, it is not recommended to leave the battery in charger for more than 24 hours. It is recommended to drain the battery completely and fully charge it whenever possible, as it can increase the health of the battery. But partial charge will not damage the battery.

To remove the battery from the charger, hold the button down and pull the battery out.

Before winter storage, the battery should be fully charged and kept warm at 10-20 degrees C. Charge it every 3 months. Make sure to keep ventilation holes clean and free from dirt. Store the charger indoors between 5-25 degrees C.

## 6. Use

---

### See Fig. 5

Before use, make sure that the battery is fitted properly with the battery lock in place.

To start the machine first press the main switch (1), so the On/Off indicator (2) lights green. Then hold the safety switch (3) and activate the trigger switch (4).

Stop the machine by releasing the trigger switch (4).

### Automatic switch off function

The machine is equipped with a switch off function that deactivated the machine if not used within approx. 60 seconds. The green power indicator light will switch off too. Press the main switch (1) to restart.

## 7. Clothing

---

When using the machine, wear tight-fitting work clothes, strong working gloves, hearing protectors, safety goggles and boots with non-skid soles

## 8. Tips and advices

---

### Trimming. See Fig. 6A

Hold the trimmer head just above the ground at an angle. It is the end of the line that does the work. Let the line work at its own pace. Never press the line into the area to be cut.

### Cutting. See Fig. 6B

The trimmer is ideal for cutting grass that is difficult to reach using a normal lawn mower. Keep the line parallel to the ground when cutting. Avoid pressing the trimmer head against the ground as this can ruin the lawn and damage the tool.

Do not allow the trimmer head to constantly come into contact with the ground during normal cutting, as this can cause damage and wear to the trimmer head. Only bump the trimmer head against the ground to release more nylon line.

### Sweeping. See Fig. 6C

The fan effect of the rotating line can be used for quick and easy clearing up. Hold the line parallel to and above the area to be swept and move the trimmer head from right to left and opposite.

When cutting and sweeping you should use full throttle to obtain the best results.

## 9. Rewinding the spool

---

**⚠ Before any service and maintenance is done, the power must be disconnected, it means the battery removed from the tool.**

### See Fig. 7

The spool is supplied with the nylon line on it.

When need to rewind the spool with new nylon line, follow these steps:

1. Press the two plastic parts to remove the bottom cover.
2. Take out the spool

3. Cut a piece of nylon line (2.0 mm) of maximum 3 meter (you may find it easier to practice with a shorter line length first).
4. Find the center of the line and loop it onto the notch on the spool.
5. Wind the line around the spool in the direction indicated by the arrows. Keep each end of the line in its own channel (no crossing). Keep the line tight as you wind, so that the line is fitted nicely without crossing.  
Wrong winding can result in the trimmer head not working properly.
6. Wind the line until about 15 cm left in both sides. Keep the line tight and fix both ends to the notches in the spool.
7. Put the spool back into the bottom part and put the line ends through the holes in each side and attach it into the machine again.
8. Press until a "Click" is heard.  
Pull both line ends when the spool is in place.
9. Run the machine with full throttle and bump the trimmer head gently against the ground to release more nylon line. If too much nylon line is released, the knife on the cutting guard will cut off the additional line.

## 10. Maintenance

---

**⚠ Before any service and maintenance is done, the power must be disconnected, it means the battery removed from the tool.**

- Remove the battery before you clean and store the machine.
- Clean the housing and other parts with a soft brush and a moist cloth. Never use aggressive cleansers or solvents.
- Prevent water from getting into the machine.

## 11. Storage

---

Store the trimmer dry and unavailable for children. It is recommended not to let it rest on the trimmer head. Hang it on a wall in the handle.

## 12. Specifications

---

Model	GTZ 5800
Battery type	Lithium Ion
Battery nominal voltage	58V
Battery rated voltage	50.4V
Motor power	450W
Cutting width	30 cm
Trimmer head	Dual line tap' n go
Trimmer line diameter	2 mm
Net weight (tool only)	3.6 kg

### 13. Warranty terms and conditions

The warranty period is 2 years for private end users in EU countries. Products sold for commercial use, only have a warranty period of 1 year.  
The warranty covers material and/or fabrication faults.

#### Restrictions and requirements

Normal wear and replacement of wearing parts are NOT covered by the warranty.

Wearing parts, which are NOT covered for more than 12 months:

- Trimmer head and spool
- Nylon line
- Cutting guard and blade
- Battery: If the battery is not stored correct (frost-free and recharged every 3 months), the durability is only guaranteed for 6 months.

#### The warranty does NOT cover damages/faults caused by:

- Lack of service and maintenance
- Structural changes
- Exposure to unusual external conditions
- If the machine has been improperly used or overloaded
- Use of unoriginal spare parts.
- Other conditions where Texas cannot be held responsible.

Whether a case is a warranty claim or not is determined in each case by an authorized service center. Your receipt is your warranty note, why it should always be kept safe.

**REMEMBER:** The purchase of spare parts as well as any request for warranty repair, art. number (e.g. 900700XX), year and serial number should always be informed.

*\* We reserve the right to change the conditions and accept no liability for any misprints.*

### 14. Troubleshooting

Symptom	Possible causes	Possible solution
Green power indicator flashing	Low battery voltage	Charge the battery
Green power indicator always on and motor stops running.	Overloaded	The trimmer head is jammed Remove the battery from the machine. Release the trimmer head from grass and remove wrapped grass from it. Clean off grass and dirt from the ventilation holes in the motor housing using a soft brush. Restart machine.

For troubleshooting regarding battery and charger, see user manuals included for these items.

## DE - Originalanleitung

Warnsymbole .....	2
Abbildungen .....	3
1. Sicherheit .....	15
2. Identifizierung des Geräts und der Komponenten ..	15
3. Auspacken und Montage.....	15
4. Akku .....	16
5. Ladegerät .....	16
6. Verwenden .....	17
7. Kleidung .....	17
8. Tipps und Ratschläge.....	17
9. Aufwickeln eines neuen Fadens.....	17
10. Wartung.....	18
11. Lagerung .....	18
12. Spezifikationen .....	18
13. Garantiebedingungen und -bestimmungen .....	18
14. Fehlersuche .....	18
CE Konformitätserklärung .....	19

### Ersatzteile

Ersatzteilzeichnungen für das jeweilige Produkt finden Sie auf unserer Website [www.texas.dk](http://www.texas.dk). Wenn Sie die Teilenummern selbst finden, wird dadurch ein schnellerer Service ermöglicht.

Für den Kauf von Ersatzteilen wenden Sie sich bitte an Ihren Händler.

## 1. Sicherheit

### Die Bedienungsanleitung

Bitte lesen Sie diese Bedienungsanleitung sorgfältig durch, insbesondere die mit dem Symbol gekennzeichneten Sicherheitswarnungen:



Bei Verwendung des Produkts sind die Sicherheitsanweisungen genauesten zu befolgen. Lesen Sie diese Bedienungsanleitung vor dem Start des Geräts sorgfältig durch. Stellen Sie sicher, dass Sie wissen, wie Sie den Motor im Falle eines Unfalls stoppen und ausschalten. Alle Sicherheits- und Wartungsanweisungen für das Gerät dienen Ihrer eigenen Sicherheit.

Die Warnungen, Vorsichtshinweise und Anweisungen in dieser Bedienungsanleitung können nicht alle Situationen abdecken, die bei Verwendung des Produkts auftreten können. Der Benutzer muss daher bei der Verwendung des Produkts gesunden Menschenverstand und Vorsicht walten lassen.

### Sicherheit im Arbeitsbereich

- Verwenden Sie das Produkt nur in sauberen und gut beleuchteten Bereichen.
- Verwenden Sie das Produkt nicht in explosionsgefährdeten Gefahrenbereichen oder in Bereichen, in denen entflammbare Flüssigkeiten, Gase oder Staubpartikel vorhanden sind.
- Die Person, die das Gerät nutzt, ist verantwortlich für den Schutz anderer in dem Arbeitsbereich befindlicher Personen. Verwenden Sie das Gerät niemals, wenn sich andere, insbesondere Kinder oder Tiere, in der Nähe befinden.
- Dieses Gerät ist ein elektrisches Produkt. Es ist daher wichtig, dass es niemals in Kontakt mit Wasser kommt oder in nasser Umgebung verwendet wird.

## Verwendung und Wartung des Produkts

- Dieses Gerät darf nur für die in dieser Bedienungsanleitung beschriebenen Arbeiten verwendet werden.
- Verwenden Sie nur Original-Ersatzteile. Die Montage nicht genehmigter Teile kann zu einem erhöhten Risiko führen und ist daher nicht rechtmäßig. Es wird keinerlei Haftung für Unfälle oder andere Schäden übernommen, die infolge der Verwendung von nicht genehmigten Teilen geschehen bzw. auftreten.
- Vor der Verwendung des Geräts muss der Händler oder eine andere qualifizierte Person Sie in der Verwendung des Geräts unterweisen.
- Minderjährige dürfen das Gerät nicht verwenden.
- Das Gerät darf nur an Personen ausgeliehen werden, die über das notwendige Wissen zum korrekten Umgang mit dem Gerät verfügen. Diese Bedienungsanleitung muss unter allen Umständen mit dem Gerät aufbewahrt werden.
- Das Gerät darf nur von Personen verwendet werden, die ausgeruht, gesund und in guter Verfassung sind. Wenn die Arbeit ermüdend ist, sollten häufigere Pausen eingelegt werden. Verwenden Sie das Gerät nicht, wenn Sie unter Alkoholeinfluss stehen.
- Überprüfen Sie immer vor dem Start, ob alle Schrauben und Muttern festgezogen sind.
- Tragen Sie stets eine Schutzbrille, wenn Sie das Gerät verwenden.
- Halten Sie den Trimmerkopf stets sauber und frei von umwickeltem Gras oder Unkraut.
- Halten Sie Kinder und andere Personen mindestens 5 m vom Arbeitsbereich fern.
- Der Akku sollte immer entfernt werden, wenn
  1. Wartungsarbeiten ausgeführt werden.
  2. das Gerät unbeaufsichtigt gelassen wird.
- Während des Transports muss sich der Hauptschalter in der Stellung „Off“ (Aus) befinden.

## 2. Identifizierung des Geräts und der Komponenten

### Siehe Abb. 1

1. Trimmerkopf
2. Schneidschutzvorrichtung
3. Stiel
4. D-förmiger Handgriff
5. Auslöserschalter
6. Tastenfeld
7. Sicherheitsschalter
8. Feststehender Einrastknopf
9. Handgriffverriegelung
10. Hauptschalter
11. Leistungsanzeigeleuchte
12. Pflanzenschutzvorrichtung
13. Bedienungsanleitung
14. Akku (nicht im Lieferumfang enthalten)
15. Ladegerät (nicht im Lieferumfang enthalten)

## 3. Auspacken und Montage

1. Nehmen Sie alle Teile aus der Verpackung und legen Sie sie auf eine ebene, stabile Oberfläche.
2. Entfernen Sie sämtliches Verpackungsmaterial und etwaige Transportsicherungen.
3. Vergewissern Sie sich, dass sämtliche Teile vorhanden und nicht beschädigt sind. Wenn Sie feststellen, dass Teile fehlen oder beschädigt sind, verwenden Sie das Gerät nicht, sondern

kontaktieren Sie Ihren Händler. Die Verwendung eines unvollständigen oder beschädigten Produkts stellt eine Gefahr für Personen und andere Sachwerte dar.

4. Stellen Sie sicher, dass alle für die Montage und den Betrieb des Geräts benötigten Zubehörteile und Werkzeuge vorhanden sind. Dies schließt auch geeignete persönliche Schutzausrüstung ein.
5. Stecken Sie den Akku ein. Drücken Sie ihn herunter, bis Sie ein Klicken hören.
6. Den Akku entfernen Sie wieder, indem Sie auf die Akku-Verriegelungstasten drücken und den Akku nach oben ziehen.

**HINWEIS:** Entfernen Sie den Akku stets vor der Montage und Wartung.

#### Montieren des vorderen D-förmigen Handgriffs.

##### Siehe Abb. 2

Drücken Sie den D-förmigen Handgriff auf den Stiel. Schieben Sie das Distanzstück (A) auf das Stielrohr. Bringen Sie dann die Handgriffverriegelung (B) und den feststehenden Verriegelungsknopf (C) an.

Stellen Sie den D-förmigen Handgriff so ein, dass er eine bequeme Arbeitsposition gestattet. Ziehen Sie die Handgriffverriegelung und den feststehenden Verriegelungsknopf fest.

#### Montieren der Schutzvorrichtung. Siehe Abb. 3

Platzieren Sie die Schutzvorrichtung auf dem Motorgehäuse und befestigen Sie sie mit den zwei mitgelieferten Schrauben. Das Messer an der Seite kürzt den Nylonfaden, wenn dieser zu lang wird.

Diese Schutzvorrichtung soll verhindern, dass lose Objekte in Richtung des Bedieners des Geräts katapultiert werden. Die Schutzvorrichtung schützt den Bediener auch vor einem versehentlichen Kontakt mit dem Trimmerkopf.

Kontrollieren Sie, dass die Schutzvorrichtung weder beschädigt noch gerissen ist.

Ersetzen Sie die Schutzvorrichtung, falls sie Stößen ausgesetzt war oder gerissen ist.

Die Pflanzenschutzvorrichtung wird wie in der Abbildung gezeigt über die zwei Bohrungen an der Seite des Motorgehäuses angeschraubt.

#### Montieren des Stiels. Siehe Abb. 4

Verbinden Sie die beiden Stielrohre und ziehen Sie die Schraubverriegelung fest an.

### 4. Akku

Dieses Produkt wird ohne Akku und Ladegerät geliefert. Diese sind separat erhältlich.

**Warnung:** Versuchen Sie nicht, den Akku zu zerlegen oder kurzzuschließen, bzw. setzen Sie ihn weder extremer Hitze noch Feuer aus, da es andernfalls zu schwerwiegenden Verletzungen oder einer dauerhaften Beschädigung des Akkus kommen kann!

Bei Lieferung ist der Akku nur zu rund 30 % geladen.

#### Laden

- Verwenden Sie nur das Original-Ladegerät mit der Art.-Nr. 90070054.
- Es wird geraten, den Akku vor der ersten Verwendung vollständig aufzuladen.

LED-Leuchten	Akku
Alle LEDs leuchten	Vollständig aufgeladen (75-100 %)
LED 1, LED 2, LED 3 leuchten	Zu 50 %-75 % geladen
LED 1 und LED 2 leuchten	Zu 25 %-50 % geladen
LED 1 leuchtet	Zu 0 %-25 % geladen
LED 1 blinkt	Der Akku ist leer. Laden Sie den Akku.

**Hinweis:** Die Anzeigeleuchten dienen nur zur indikativen Anzeige und sind keine präzisen Leistungsangaben.

**Wichtig:** Zum Schutz des Akkus vor Tiefenentladung stoppt das Gerät, wenn der Akku fast leer ist. Das Gerät darf nach einer automatischen Abschaltung nicht wieder gestartet werden. Andernfalls kann der Akku beschädigt werden. Der Akku muss vor dem Fortsetzen der Arbeit aufgeladen werden.

Weitere Informationen finden Sie in der Bedienungsanleitung, die diesem Akku beiliegt.





### 5. Ladegerät

Eine vollständige Ladung eines 2,0-Ah-Akkus dauert ca. 60 min und eines 4,0-Ah-Akkus 120 min.

- Verwenden Sie nur das Original-Ladegerät, das im Lieferumfang des Produkts enthalten ist.
- Versuchen Sie nicht, andere Arten von Akkus als die Original-Akkus mit der Art.-Nr. 90070051 (2,0 Ah) oder 90070052 (4,0 Ah) mit dem Ladegerät aufzuladen.
- Bewahren Sie das Ladegerät an einem trockenen und warmen Ort (10-25 °C) auf und verwenden Sie es nur in geschlossenen Räumen. Es darf nur an eine normale 230-V-AC-Steckdose angeschlossen werden.
- Es wird geraten, den Akku vor der ersten Verwendung vollständig aufzuladen.
- Die Oberfläche des Akkus kann sich während des Ladevorgangs erwärmen. Dies ist normal.
- Decken Sie den Akku oder das Ladegerät während des Ladevorgangs nicht. Achten Sie auf eine freie Luftzirkulation.

Setzen Sie den Akku in die Schlitze im Ladegerät ein und schieben Sie ihn, bis er einrastet.

Am Ladegerät zeigen 4 Leuchten den Status und den Ladezustand des Akkus an.

Status	
	Laden
	Vollständig aufgeladen
	Untersuchen
	Defekt



Weitere Informationen dazu finden Sie in der Bedienungsanleitung, die dem Ladegerät beiliegt.

**Wichtig:** Das Ladegerät stoppt, wenn der Akku vollständig geladen ist. Es wird jedoch nicht empfohlen, den Akku länger als 24 Stunden im Ladegerät zu belassen.

Es wird empfohlen, den Akku vollständig zu entladen und dann vollständig aufzuladen, wann immer dies möglich ist, um die Leistungsfähigkeit des Akkus zu steigern. Eine Teilladung führt jedoch nicht zu einer Beschädigung des Akkus.

Zum Entfernen des Akkus aus dem Ladegerät drücken Sie den Knopf herunter und ziehen Sie den Akku heraus.

Vor der Wintereinlagerung sollte der Akku vollständig aufgeladen werden. Halten Sie den Akku während dieses Zeitraums auf einer Temperatur von 10-20 °C und laden Sie ihn alle 3 Monate. Achten Sie darauf, dass die Belüftungsöffnungen sauber und schmutzfrei sind.

Bewahren Sie das Ladegerät in geschlossenen Räumen bei einer Temperatur zwischen 5-25 °C auf.

## 6. Verwenden

---

### Siehe Abb. 5.

Vergewissern Sie sich vor der Verwendung, dass der Akku korrekt eingesetzt und die Akkusperre eingerastet ist.

Drücken Sie zum Starten des Geräts zuerst auf den Hauptschalter (1), sodass die Ein-/Aus-Anzeigeleuchte (2) grün leuchtet. Halten Sie dann den Sicherheitsschalter (3) gedrückt und betätigen Sie den Auslöserschalter (4).

Sie stoppen das Gerät, indem Sie den Auslöserschalter (4) loslassen.

### Automatische Abschaltfunktion

Das Gerät ist mit einer Abschaltfunktion ausgestattet, das Gerät deaktiviert, wenn es innerhalb von ca. 60 Sekunden nicht verwendet wird. Die grüne Leistungsanzeigeleuchte erlischt ebenfalls. Drücken Sie zum Neustarten des Geräts auf den Hauptschalter (1).

## 7. Kleidung

---

Tragen Sie während des Betriebs des Geräts eng anliegende Arbeitskleidung, Arbeitshandschuhe aus kräftigem Stoff, Gehörschutz, Schutzbrille und Stiefel mit rutschfesten Sohlen.

## 8. Tipps und Ratschläge

---

### Trimmen. Siehe Abb. 6A

Halten Sie den Trimmerkopf direkt über den Boden und neigen Sie ihn. Das Gras wird vom Fadenende abgeschnitten. Lassen Sie den Faden in eigenem Takt arbeiten. Drücken Sie den Fadenkopf niemals in den zu schneidenden Bereich.

### Mähen. Siehe Abb. 6B

Der Freischneider ist das optimale Gerät zum Mähen an Stellen, die

mit einem normalen Rasenmäher schwer zugänglich sind. Halten Sie den Faden beim Mähen parallel zum Boden. Vermeiden Sie es, den Trimmerkopf auf den Boden zu drücken, weil dadurch der Rasen und das Gerät beschädigt werden können.

Achten Sie darauf, dass der Trimmerkopf beim normalen Mähen nicht ständig den Boden berührt. Dies könnte zu einer Beschädigung und Abnutzung des Trimmerkopfs führen.

Klopfen Sie mit dem Trimmerkopf nur auf den Boden, um mehr Nylonfaden freizugeben.

### Säubern. Siehe Abb. 6C

Die Gebläsewirkung des rotierenden Fadens kann zum einfachen und schnellen Säubern dienen. Halten Sie den Faden parallel und oberhalb der zu säubernden Fläche halten und führen Sie das Gerät hin und her.

Beim Mähen und Säubern erreichen Sie mit Vollgas die bestmöglichen Ergebnisse.

## 9. Aufwickeln eines neuen Fadens auf die Fadenspule

---

**⚠ Vor der Ausführung etwaiger Service- und Wartungsarbeiten muss die Stromversorgung unterbrochen werden, d. h. der Akku muss aus dem Gerät entfernt werden.**

### Siehe Abb. 7

Die Fadenspule wird mit aufgewickelterm Nylonfaden geliefert.

Wenn ein neuer Nylonfaden auf die Spule gewickelt werden muss, gehen Sie wie folgt vor:

1. Drücken Sie auf die beiden Kunststoffteile, um die untere Abdeckung zu entfernen.
2. Nehmen Sie die Spule heraus.
3. Schneiden Sie ein Stück Nylonfaden (2,0 mm) mit einer maximalen Länge von 3 m ab (am Anfang ist es u. U. einfacher, mit einem kürzeren Stück zu üben).
4. Messen Sie die Mitte des Fadens aus und haken Sie diese Stelle an der Nut an der Fadenspule ein.
5. Wickeln Sie die beiden Fadenenden in Pfeilrichtung auf die Spule. Achten Sie darauf, dass sich jedes Fadenende in seiner eigenen Führung befindet (sie dürfen sich nicht kreuzen). Wickeln Sie die Fadenenden fest auf, sodass sie ordentlich aufgewickelt sind, ohne sich zu kreuzen. Werden die Fadenenden falsch aufgewickelt, arbeitet der Trimmerkopf möglicherweise nicht einwandfrei.
6. Wickeln Sie die Fadenenden auf, bis auf beiden Seiten nur noch ca. 15 cm herausragen. Halten Sie den Faden stramm und fixieren Sie beide Enden des Fadens in den Nuten der Spule.
7. Setzen Sie die Spule wieder in den unteren Teil ein, führen Sie die Fadenenden durch die Öffnungen an beiden Seiten und bringen Sie die Spule dann wieder am Gerät an.
8. Drücken Sie, bis ein Klicken zu hören ist. Ziehen Sie an beiden Fadenenden, wenn die Spule eingerastet ist.

- Lassen Sie das Gerät mit Vollgas laufen und klopfen Sie vorsichtig mit dem Trimmerkopf gegen den Boden, um mehr Nylonfaden freizugeben. Ist der Nylonfaden zu lang, wird die überschüssige Länge vom Messer an der Schneidschutzvorrichtung abgeschnitten.

## 10. Wartung

**⚠ Vor der Ausführung etwaiger Service- und Wartungsarbeiten muss die Stromversorgung unterbrochen werden, d. h. der Akku muss aus dem Gerät entfernt werden.**

- Entfernen Sie den Akku vor der Reinigung und Lagerung des Geräts.
- Reinigen Sie das Gehäuse und andere Teile mit einer weichen Bürste und einem feuchten Tuch. Verwenden Sie keinesfalls aggressive Reinigungs- oder Lösungsmittel.
- Verhindern Sie, dass Wasser in das Gerät eindringt.

## 11. Lagerung

Bewahren Sie den Freischneider trocken und außerhalb der Reichweite von Kindern auf. Es wird empfohlen, den Freischneider nicht auf dem Trimmerkopf ruhend zu lagern. Hängen Sie ihn mithilfe des Handgriffs an einer Wand auf.

## 12. Spezifikationen

Modell	GTZ 5800
Akkutyp	Lithium-Ionen-Akku
Akku-Bemessungsspannung	58 V
Akku-Nennspannung	50,4 V
Motorleistung	450 W
Schnittbreite	30 cm:
Trimmerkopf	Doppelfaden Tap' n go
Durchmesser des Schneidfadens	2 mm
Nettogewicht (nur Werkzeug)	3,6 kg

## 14. Fehlersuche

Symptom	Mögliche Ursachen	Mögliche Lösung
Grüne Leistungsanzeige blinkt	Akkuspannung niedrig	Den Akku laden.
Grüne Leistungsanzeige leuchtet durchgehend, Motor läuft nicht mehr.	Überlastet	Der Trimmerkopf ist blockiert. Den Akku aus dem Gerät entfernen. Den Trimmerkopf vom Rasen nehmen und das um den Kopf gewickelte Gras entfernen. Gras und Schmutz von den Belüftungsöffnungen im Motorgehäuse mit einer weichen Bürste entfernen. Das Gerät neu starten.

Informationen zu Fehlersuche hinsichtlich des Akkus und des Ladegeräts finden Sie in deren Bedienungsanleitungen.

## 13. Garantiebedingungen und -bestimmungen

Der Garantiezeitraum beträgt in EU-Ländern für private Endabnehmer zwei (2) Jahre. Bei Produkten, die zur kommerziellen Nutzung verkauft werden, beträgt der Garantiezeitraum hingegen nur ein (1) Jahr. Die Garantie deckt Material- und/oder Herstellungsmängel ab.

### Beschränkungen und Anforderungen

Normale Abnutzung und der Austausch von Verschleißteilen sind **NICHT** von der Garantie abgedeckt.

Folgende Verschleißteile sind **NICHT** für mehr als 12 Monate von der Garantie abgedeckt:

- Trimmerkopf und Fadenspule
- Nylonfaden
- Schneidschutzvorrichtung und Messer
- Akku: Wird der Akku nicht ordnungsgemäß gelagert (d. h. frostfrei und alle 3 Monate geladen), kann die Haltbarkeit nur für 6 Monate garantiert werden.

**Die Garantie deckt KEINE Schäden/Mängel ab, die verursacht wurden durch:**

- fehlende Service- und Wartungsarbeiten
- strukturelle Änderungen
- Einsatz unter ungewöhnlichen externen Bedingungen
- unsachgemäße Verwendung oder Überlastung des Geräts
- die Nutzung von anderen als Original-Ersatzteilen
- andere Bedingungen, für die Texas nicht verantwortlich gemacht werden kann

Ob es sich um einen Garantiefall handelt, wird von einem autorisierten Service-Center von Fall zu Fall entschieden. Ihr Beleg ist Ihr Garantieschein, daher sollten Sie diesen stets sicher aufbewahren.

**DENKEN SIE DARAN:** Bei der Bestellung von Ersatzteilen und etwaigen Anfragen hinsichtlich einer Garantiereparatur sind die Artikelnummer (z. B. 900700XX), das Jahr und die Seriennummer bereitzustellen.

*\* Wir behalten uns das Recht vor, die Bedingungen zu ändern, und übernehmen keinerlei Verantwortung für etwaige Druckfehler.*

**CE Konformitätserklärung**  
**CE Overensstemmelseserklæring**  
**CE Declaration of conformity**

**DE**  
**DK**  
**GB**



EU-importør • EU-importer • Der EU-Importeur

**Texas Andreas Petersen A/S**

Erklærer herved at materiel • Hereby certifies that the following • erklært hiermit, dass der folgende

Græstrimmer batteri • Grass trimmer battery • Akku-Freischneider

**GTZ 5800**

Er fremstillet i overensstemmelse med følgende direktiver • Is in compliance with the specifications of the machine directive and subsequent modifications • den Spezifikationen der Geräterichtlinie und nachfolgenden Abänderungen entspricht

**2006/42/EC - 2014/30/EU - 2000/14/EC amended by 2005/88/EC**

Materiellet er udført i overensstemmelse med følgende standarder •  
Conforms with the following standards • den følgende Normen entspricht

**EN 60335-1:2012+A11, EN 50636-2-91:2014, EN 62233:2008, AfPS GS 2014:01**  
**EN 55014-1:2006+A1+A2, EN 55014-2:2015**

**L<sub>WA</sub>: 94 dB(A)**

**L<sub>pA</sub>: 76.7 dB(A)**

**Vibrations A<sub>h</sub>: 2.5 m/s<sup>2</sup> (rear handle) / 2.3 m/s<sup>2</sup> (front handle)**

**Serial numbers: 1901411001 - 2112419999**

**Texas Andreas Petersen A/S**  
Knullen 22 • DK-5260 Odense S  
20.08.2019

**Responsible for documentation**  
Johnny Lolk

Johnny Lolk  
Managing Director



**TEXAS**

---

EQUIPMENT